

품목허가번호	수인 10-513 호
품목명	전동식치과용핸드피스
모델명	SIROSONIC L
수입업자	덴츠플라이시로나코리아(유), 서울특별시 송파구 법원로 135, 7층(문정동)
제조사(제조국)	Sirona Dental Systems GmbH(독일)
사용목적	치아 삭제 등 하기 위하여 전기모터 등 전동으로 구동하는 핸드피스
중량 또는 포장단위	1 SET

사용방법

1) 사용 전 준비사항

- (1) 사용하기 전에 사용설명서를 반드시 읽은 다음 사용방법을 익힌 후 숙련된 자가 사용하도록 한다.
- (2) 핸드피스의 작동 환경이 적절한지 점검하고, Scaling tip이 잘 끼워져 있는지 torque wrench로 잘 끼워서 확인한다.
- (3) Footswitch와 핸드피스 연결선이 잘 끼워져 있는지 확인한다.
- (4) 핸드피스와 팁, 토크렌치는 환자에게 사용전에 반드시 분리하여 멸균해야 한다.

2) 사용방법 또는 조작방법

- (1) 핸드피스를 연결할 때, sirona글자(2)와 홈(1)이 일직선이 되도록 커플링을 확인한다.

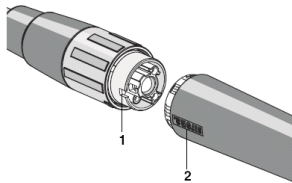

- (2) 팁을 체결 또는 분리 할때는 아래의 그림처럼 반드시 torque wrench(2)를 사용하도록 한다. 체결시에는 토크렌치를 시계방향으로 1/4 천천히 돌리면 된다.

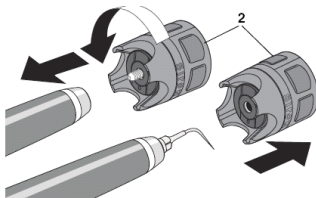

- (3) 물분사량을 조절할때는 조절부(1)를 회전시키면 된다.

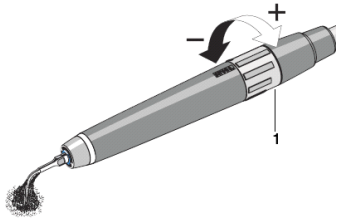

(4) 치료할때는 아래의 그림처럼 핸드피스를 잡고 치료부위에 적당한 팁을 연결하여 사용하는다.



(주의사항 : 아래의 그림과 같이 팁을 좌우로 이동하는 것이 올바른 방법이며, 위아래 또는 대각선

방향으로 이동하는 것은 잘못된 방법이니 주의한다.)

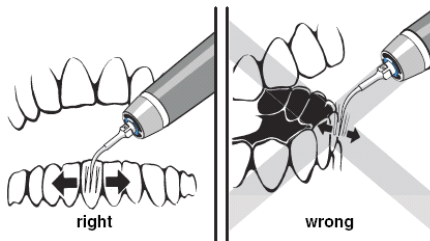

※ 팁 별로 사용 방법

(1) PE 1 : 세정(roots)과 깊은 잇몸 포켓내 스켈링

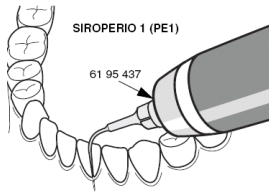

(2) PE 2 : 후방 쪽 깊은 잇몸 포켓내 스켈링 (팁이 오른쪽으로 굽어 있음)

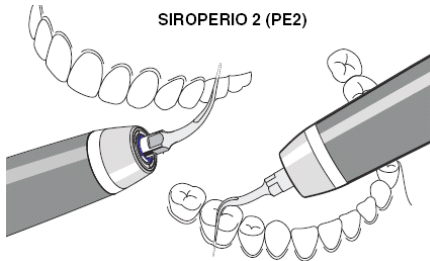

(3) PE 3 : 후방 쪽 깊은 잇몸 포켓내 스켈링 (팁이 왼쪽으로 굽어 있음)

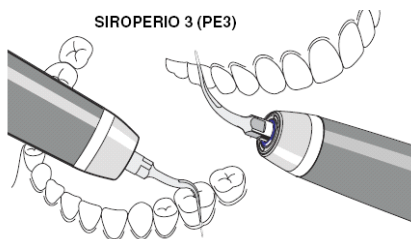

(4) PS 4 : 감지기능과 깊은 잇몸 포켓내 스켈링

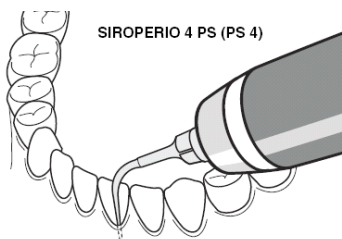

(5) N0. 1L : 스켈링 팁 : lingual & buccal 클리닝

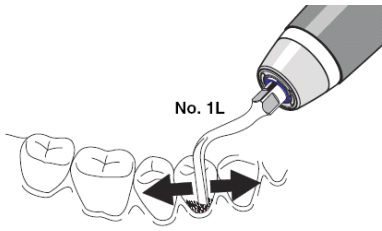

No. 2L : 스퀘링 팁 : lingual & buccal & proximal에 사용하는 다용도 팁

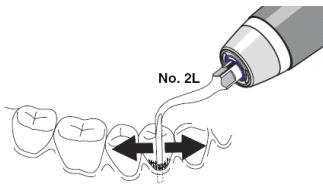

No. 3L : 스퀘링 팁 : supragingival과 subgingival 사이의 치석 제거에 적합한 팁

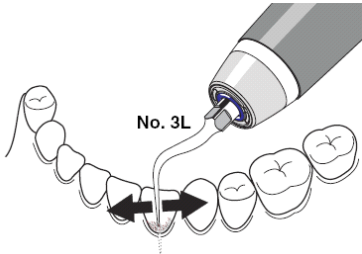

No. 4L : 스퀘링 팁 : supragingival과 subgingival 치아 표면의 치석 제거에 적합한 팁

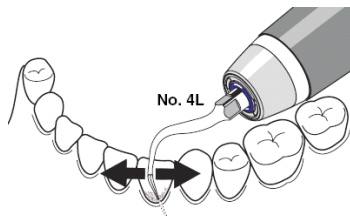

(6) SIRORETRO tips 사용방법

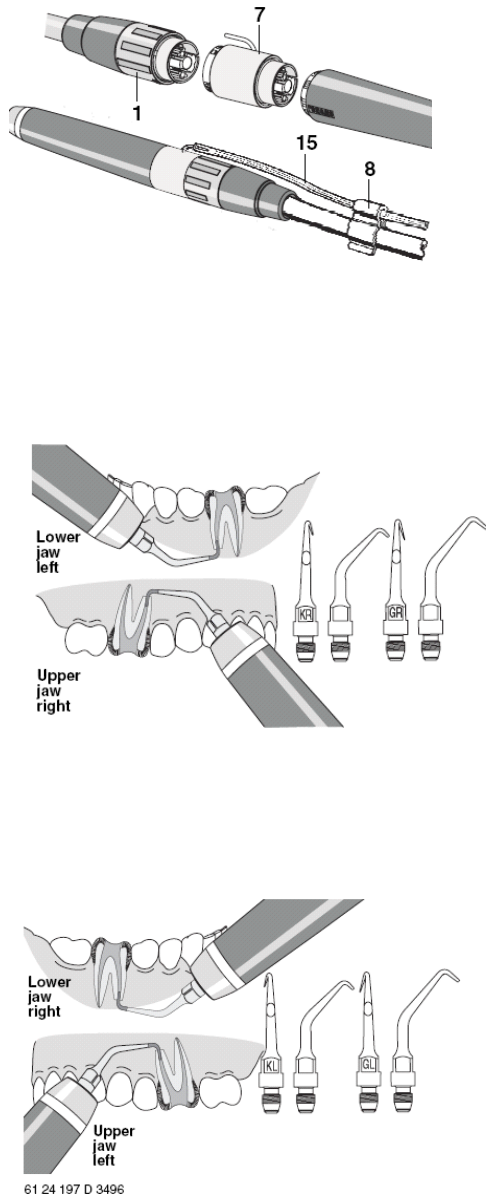

(7) SIROPREP tips 사용방법

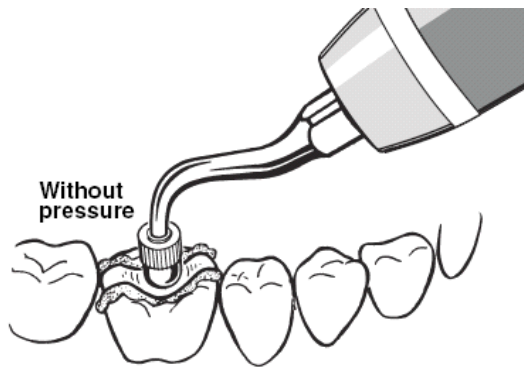
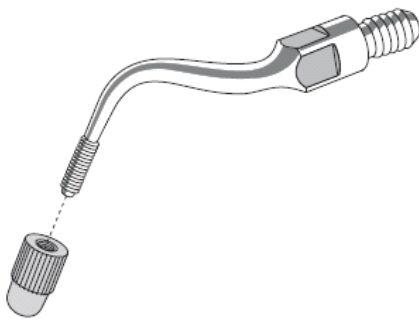
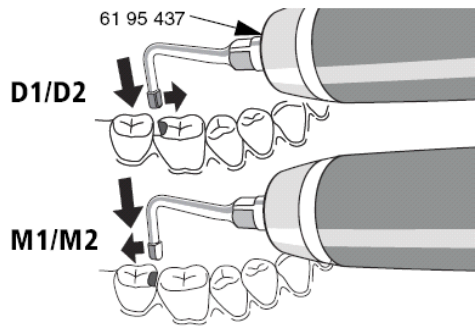

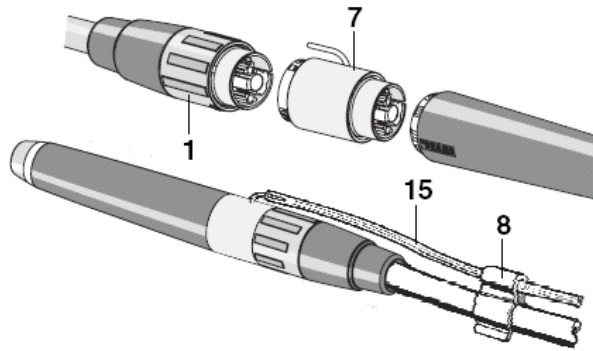

44

Endodontic instrument tip no. 5

3) 사용 후 보관 및 관리방법

- 핸드피스의 표면은 흐르는 물에 브러쉬로 닦아준다.
(핸드피스에 절대 윤활유를 쓰면 안됨)
- 핸드피스와 tip, torque wrench는 분리하여 오토클레이브에서 134°C에서 3분간 살균한다. 절대, 살균제에 담그지 말 것. 오직 tip만 초음파 세척기에서 세척 가능하다.
- 고장일 때는 함부로 만지지 말고 수리는 전문가에게 맡긴다.

사용시주의사항

- 1) 숙련된 전문 의료인에 의해 사용되어야 하며, 사용목적 이외의 사용을 금한다.
- 2) 사용방법을 정확히 숙지하고 시술하여야 한다.
- 3) 시술기구가 미끄러져 인접 조직에 손상을 주지 않게 주의한다.
- 4) 외관상 문제가 있거나 바닥으로 떨어뜨린 경우, 다른 제품으로 교체한다.
- 5) 유해화학물질 가까이에 위치시키지 않는다.
- 6) 진료전에 반드시 핸드피스와 tip을 멸균 소독하여 교차감염을 방지한다.
- 7) 작동 중에 tip에 의해 상처를 입거나 감염되지 않도록 주의하여 다룬다.
- 8) 고장이 났을 때는 적절한 곳에 표시를 해두고 수리는 전문가에게 맡긴다.
- 9) 핸드피스를 살균 용액에 담그지 말 것, tip만 초음파세척기 안에서 세척이 가능하다.

첨부분서의 작성 및 개정연월	2021.05
보관 또는 저장방법	(1) 외부온도 : 10°C ~ 40°C (2) 상대습도 : 30% ~ 95% (3) 기압 : 700hPa ~1060hPa
제조번호	제조원 표시사항 참조

제조연월

제조원 표시사항 참조

본 제품은 의료기기임