

품목신고번호	서울수신 11-2329호
품목명	치과용석고모형절단기
모델명	C306900 TALETE
수입업자	덴츠플라이코리아(유), 서울특별시 송파구 법원로 135, 7층(문정동)
제조원(제조국)	ZHERMACK S.p.A. (이탈리아)
사용목적	치과에서 석고 모형 절단에 사용하는 기구
중량 또는 포장단위	SET

사용방법

1) 사용 전 준비사항

-제품포장을 개봉한 후 구성품이 빠짐없이 들어 있는지 확인한다.

-사용을 위해 아래와 같이 설치 테이블에 구성품을 나란히 정리해 놓는다.

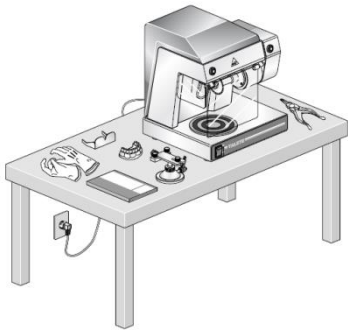

2) 사용방법

-제품이 설치테이블에 안전하고 올바르게 놓였는지 확인한다.

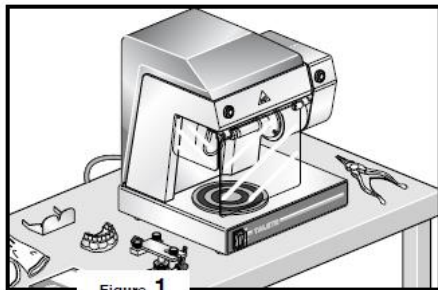

Figure 1

-전면 보호 덮개를 들어 올린다.

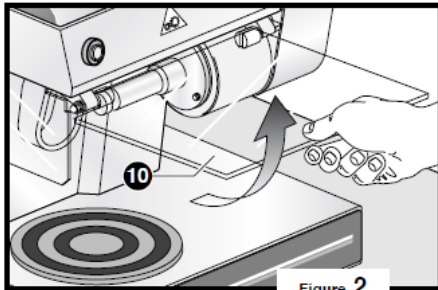

Figure 2

-그림과 같이 drive shaft(18)에 연결된 cutter locking ring nut의 홀(17)에 spanner 두 개를 사용하여 screw를 푼다.

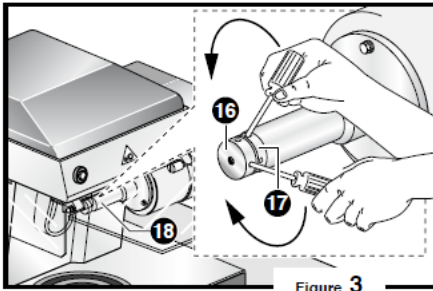

Figure 3

-cutter locking ring을 제거한다.

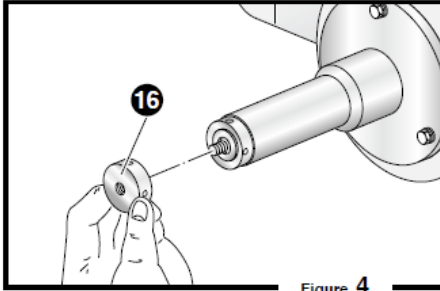

Figure 4

-cutter를 housing 안에 연결한다.

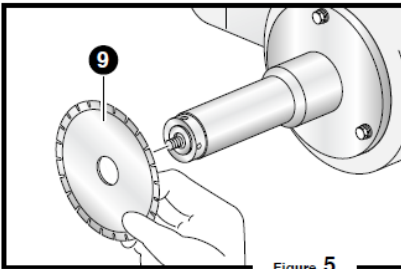

Figure 5

-cutter locking ring을 그림과 같이 재 장착한다.

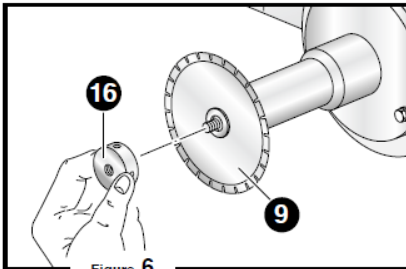
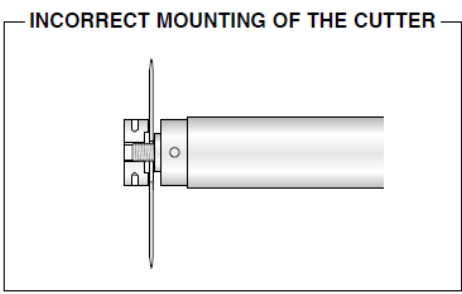
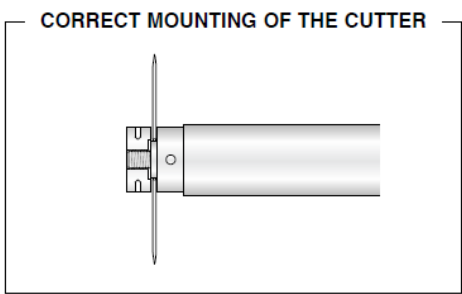

Figure 6

-cutter를 올바르게 장착한 예는 왼쪽이며, 오른쪽그림과 같이 장착되어 있다면 다시 ring을 풀어서 재 장착해야 한다.



-그림과 같이 기기 후면에 전원입력부에 전원플러그를 연결한 다음 전원소켓에 플러그를 연결한다.

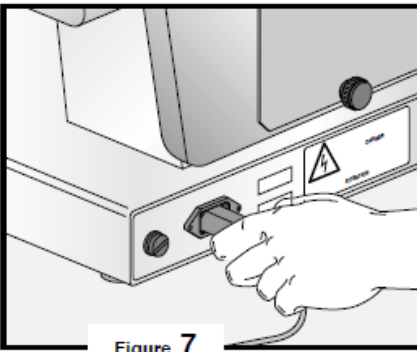
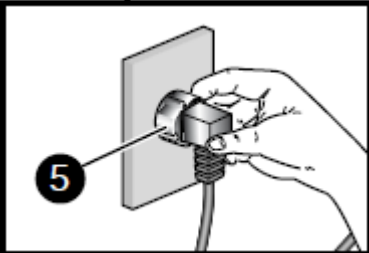

Figure 7



5

-기기 전면부 왼쪽 아래의 메일전원 스위치(4)를 켜다.

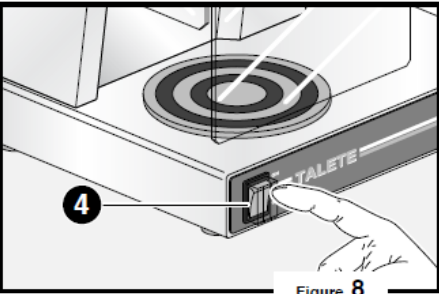

Figure 8

4

-cutter가 shaft에 올바르게 장착되었는지 확인하기 위해서 아래 그림9와 그림10 절차를 반드시 수행해야 한다.

-보호덮개(10)를 아래로 내리고 magnetic chuck button을 누른다.

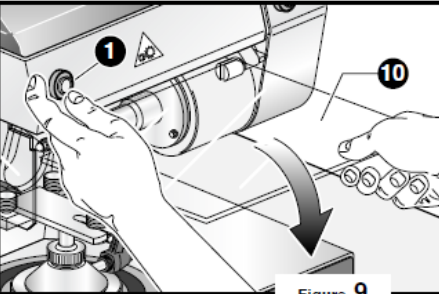

Figure 9

1

10

-동시에, motor ignition switch를 짧게 한번 누른다.

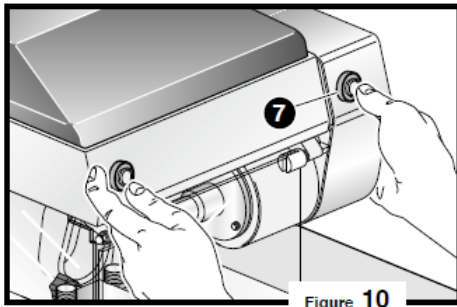

Figure 10

-그림과 같이 석고모델(X)를 workpiece support 위에 장착한다.

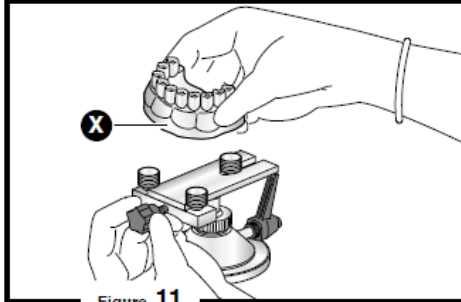

Figure 11

-보호덮개(10)를 들어올리고 magnetic chuck 위에 workpiece support를 놓는다.

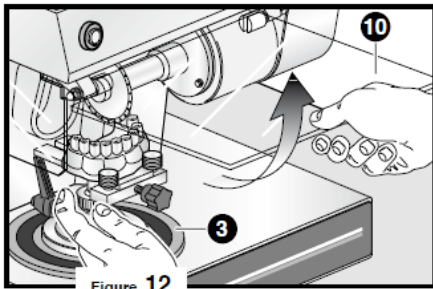

Figure 12

-return lever(6)을 오른손으로 잡고 아래로 천천히 밀어서 움직인다.

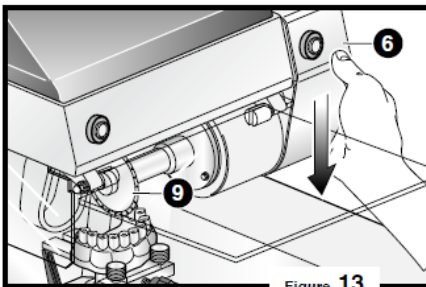

Figure 13

-Cutter(9)로 절단하기 위한 방향으로 모델(X)을 workpiece support lever를 풀어서 돌린다.

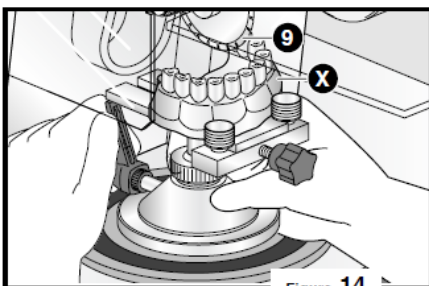

Figure 14

-절단하기 위한 방향에 모델을 맞춘 다음 workpiece support lever를 잠그고 보호덮개를 내린다.

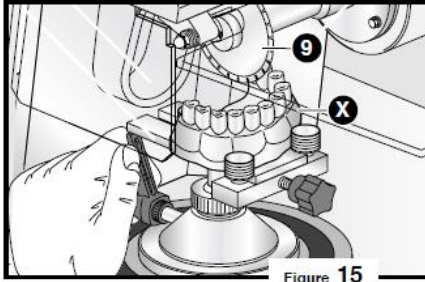

Figure 15

-return lever를 아래로 천천히 밀어서 절단하기 위한 위치로 내린다.

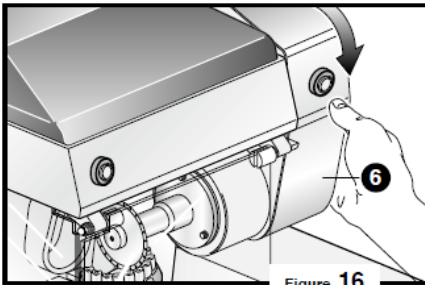

Figure 16

-절단위치를 확인한 다음 workpiece support를 움직이지 않은 상태로 다시 return lever를 천천히 들어올린다.

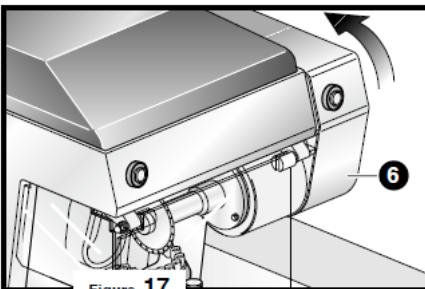

Figure 17

-magnetic chuck button(1)을 누른 상태로 suction system 작동을 기다린다.

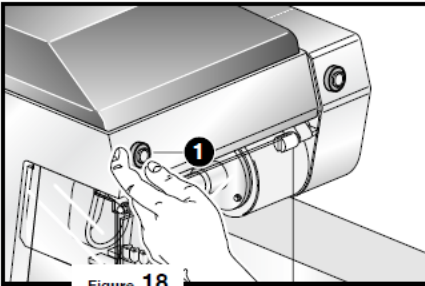

Figure 18

-motor ignition button(7)을 누르고 cutter(9)가 최고속도에 도달할 때까지 기다린다.

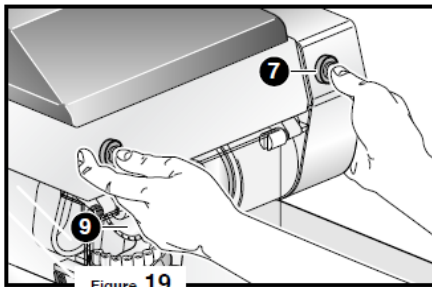

Figure 19

-원하는 깊이까지 절단하기 위해 오른손으로 return lever를 아래 방향으로 유지한다.

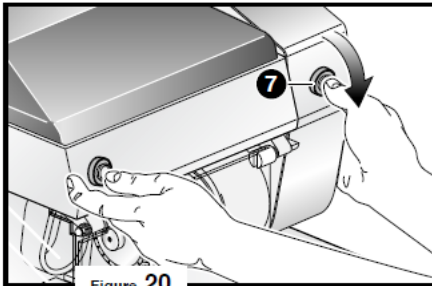

Figure 20

-모델 절단이 완료되면 return lever(6)를 위로 천천히 올리고 버튼 (1)번과 (7)번에서 손을 떼는다.

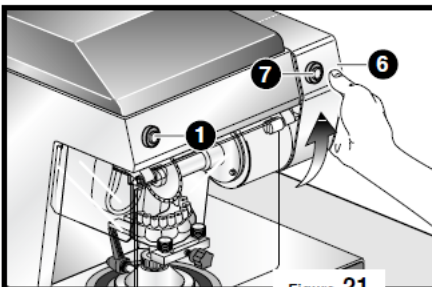

Figure 21

3) 사용 후 보관 및 관리방법

-온도는 0~40°C 사이의 깨끗한 실내에서 보관한다.

-locking screw(13)를 시계반대 방향으로 돌려서 dust box(14)와 filter bag(15)을 빼낸다. filter bag(15)을 물로 깨끗이 씻은 후 완전히 말린 다음 재 조립하여 보관한다.

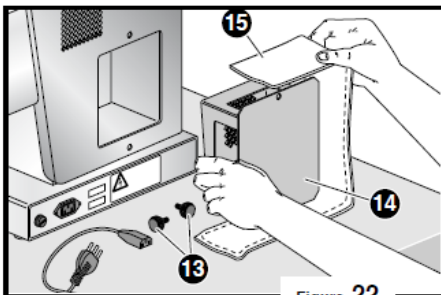

Figure 22

사용 시 주의사항

-사용 전 반드시 보호안경과 장갑을 반드시 착용해야 한다.

-절단작업 시 모델고정지그(workpiece support)의 locking lever를 잠그지 않은 상태로 작업할 경우 모델 및 cutter가 손상될 수 있다.

-절단작업 시 cutter의 rpm이 최대속도에 도달되지 않은 상태에서 너무 빠르게 return lever를 아

<p>래로 내려서 model에 접촉했을 때 cutter및 모델이 손상될 수 있다. -절단 중에 magnetic chuck button과 motor ignition button에서 손을 떼면 안 된다. 갑작스런 cutter의 작동정지는 model 및 cutter에 손상을 줄 수도 있다.</p>	
첨부분서의 작성 및 개정연월	2021.05
보관 또는 저장방법	온도는 0~40°C 사이의 깨끗한 실내에서 보관한다.
기타	<ul style="list-style-type: none"> -전원: 230Vac ±10% 50/60 Hz -전체소비전력: 200 Watt -모터정격입력: 95 Watt -Aspirator 정격입력: 101 Watt -Aspirator 용량(m³/h): 290 -Electro-magnet 정격입력: 25 Watt -Lamp 정격입력: 7 Watt -최대 회전속도: 6,000 RPM -무게: 18kg
제조번호	제조사 표시사항 참조
제조연월	제조사 표시사항 참조
본 제품은 의료기기임	