

THE DENTAL
SOLUTIONS
COMPANY™



La famille 3D

Le partenaire de toutes vos solutions
dentaires

dentsplysirona.com



Des solutions adaptées à votre activité

La famille 3D d'appareils de radiologie de Dentsply Sirona est composée de trois modèles : Galileos ComfortPlus, Orthophos SL 3D et Orthophos XG 3D. Ces solutions couvrent toute la gamme de spécialisations en médecine dentaire. Quel appareil convient le mieux à votre cabinet ? Faites votre choix!





La troisième dimension fait la différence

Une meilleure analyse, une explication plus claire par rapport aux méthodes traditionnelles : la radiographie en 3D présente de nombreux avantages. Qu'il s'agisse de dents incluses, de parcours de canaux nerveux inattendus, de racines inaccessibles ou d'anomalies de l'articulation maxillaire, les radiographies en 3D ont une valeur ajoutée pour de nombreux diagnostics.

- Diagnostics à l'aide des radiographies en 3D
- Meilleure intégration du patient dans le processus de planification
- Pas de renvois de vos patients vers des spécialistes
- Prestations plus vastes pour multiplier vos possibilités



Un travail rapide, précis et sécurisé

Les appareils de radiographie Dentsply Sirona se distinguent par leur simplicité d'utilisation et un positionnement précis des patients, garantissant ainsi des processus opérationnels efficaces. La qualité d'image excellente permet un diagnostic et une planification très précis. En choisissant Dentsply Sirona, vous faites confiance à une marque mondiale qui compte des centaines de milliers d'appareils installés dans des cabinets dentaires et qui se sont distingués par leur qualité estampillée « Made in Germany ».¹



Flux de travail fluide



Image de haute qualité



Solution éprouvée

¹: Notice d'utilisation d'Orthophos

Flexibilité et fiabilité même à faible dose

La famille 3D de Dentsply Sirona allie une qualité d'image haute résolution à une grande flexibilité d'utilisation. Choisissez simplement le volume le plus adapté à votre activité – il s'ajuste facilement au cas par cas et vous aidera à réaliser des diagnostics clairs en appliquant de faibles doses.



Aperçu des volumes disponibles pour les appareils de la Famille 3D de Dentsply Sirona :

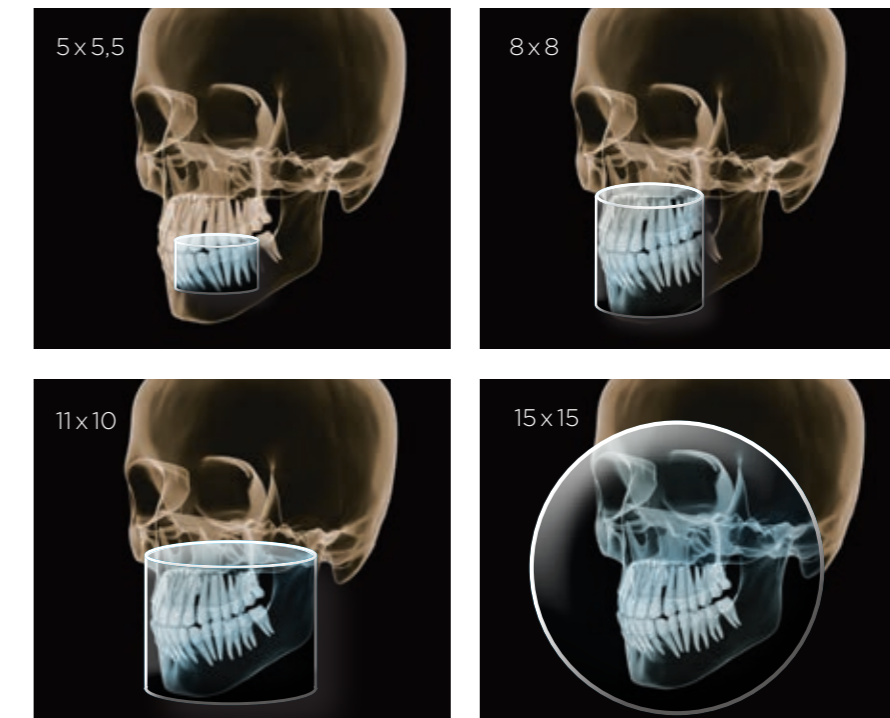

Volumes supplémentaires disponibles (en fonction de l'appareil) :
8 cm x 5,5 cm ; 11 cm x 8 cm ; 11 cm x 7,5 cm mâchoire supérieure ;
15 cm x 8,5 cm maxillaire supérieur ; 15 cm x 8,5 cm maxillaire inférieur

Plus de possibilités pour votre cabinet

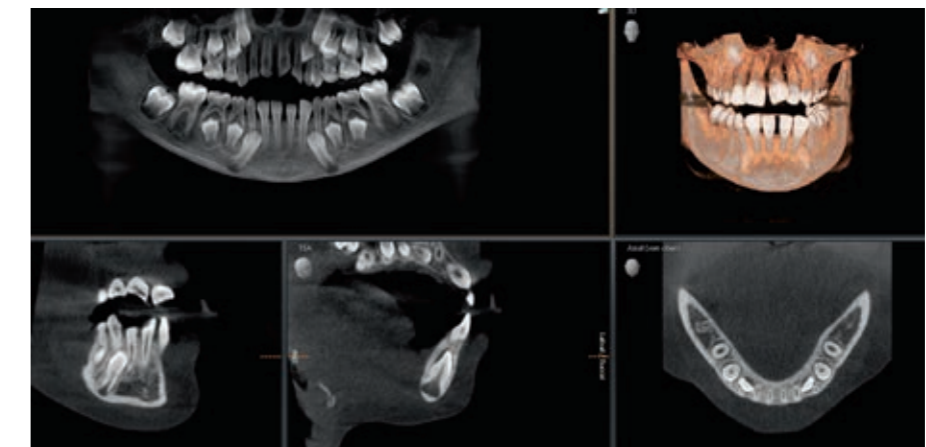

images de 8 cm x 8 cm prises à faible dose avec 15 μ Sv.

Grande qualité d'image pour tous les domaines d'utilisation : la famille des appareils de radiographie en 3D vous prépare à toutes les situations, en proposant des solutions innovantes à vos problématiques aussi bien en 2D qu'en 3D. Vous profitez d'une flexibilité supplémentaire en 3D grâce au mode à faible dose qui permet de générer des images à plus faible dose d'irradiation en rapport du niveau des rayonnements en 2D – en fonction de l'indication.¹

1: Notice d'utilisation d'Orthophos

Utilisation simple, positionnement sûr

Dentsply Sirona propose des solutions uniques et brevetées en matière d'utilisation de l'appareil et de positionnement du patient. Optimisez le flux de travail de votre cabinet grâce à des interfaces utilisateur intuitives et des aides automatiques au positionnement, rendant toute mesure de correction inutile, et réduisant ainsi le temps d'attente.



« Positionner un patient sur l'Orthophos SL s'avère très facile. Les différents outils, tels que les lasers automatiques de positionnement, les touches lumineuses d'ajustement de la hauteur ainsi que le choix très intuitif des programmes facilitent le travail et assurent une excellente qualité d'image. »

PD Dr. Dr. Lutz Ritter, chirurgie orale et maxillofaciale, Hennef



1 Utilisation intuitive
Quelque soit l'agencement de votre salle de radiographie, l'EasyPad pivotable et inclinable vous confère une grande flexibilité et est synonyme d'une utilisation intuitive grâce à une disposition claire des touches et des symboles.

2 La pièce à mordre occlusale brevetée
Positionnez le patient à l'aide de la pièce à mordre occlusale brevetée. L'appareil détermine seul la bonne inclinaison de la tête du patient et vous en informe à l'aide des symboles et des couleurs correspondants : il vous suffit d'appuyer sur les flèches directionnelles vers le haut ou le bas.

3 Positionnement stable pour des images de haute qualité
Un positionnement stable du patient prévient les artefacts cinétiques. Le dispositif de positionnement motorisé de la tête en 3 points ainsi que les poignées stables offrent le maintien nécessaire au patient pendant que les centreurs lumineux EVI² vous montrent simultanément comment le patient se situe dans le volume. La mesure intégrée de la largeur des tempes assure une trajectoire adaptée au patient pour une grande netteté des images.

2: EVI = Easy Volume Indicator



Travailler simplement avec des outils numériques

Sidexis 4 – le cœur du flux de travail numérique avec Dentsply Sirona.

Le logiciel avec son interface utilisateur intuitive et ses symboles clairement reconnaissables est bien expliqué et donc facile d'utilisation par toute l'équipe. Il suit le format clairement défini de vos processus de travail et vous fournit à tout moment et un seul coup d'œil toutes les données visuelles du patient – qu'elles soient en 2D, 3D ou intra-orales. Cela permet d'intégrer vos patients de manière fluide et contribue ainsi à améliorer la compréhension de la proposition du traitement. Sidexis 4 assure un niveau d'efficacité élevé en termes d'imagerie pure, offrant une rapide vue d'ensemble de tout l'historique du patient. Cela permet d'ajouter la dimension temporelle aux options de diagnostic de manière très intuitive. La fonction Négatoscope est pratique pour un diagnostic complet, car elle vous permet de comparer côte à côte les images en 2D et 3D, et les images de la caméra ainsi que des données numérisées du visage.



Vue d'ensemble simple de l'historique du patient

Les avantages en un coup d'œil :

- Design moderne
- Plateforme logicielle pour tous les systèmes actuels de radiologie Dentsply Sirona
- Utilisation intuitive, flux de travail optimisé
- Vue d'ensemble simple de l'historique du patient grâce à la fonction Timeline intuitive
- Exportation facile des données DICOM
- Interface des solutions intégrées de Dentsply Sirona

La manière la plus adaptée de poser un implant

Des implants positionnés de manière précise avec alignement prothétique adapté grâce au système et au logiciel coordonnés - c'est la qualité Dentsply Sirona en matière d'implants. Le logiciel Galileos Implant associe la proposition prothétique issue du logiciel CEREC aux données de radiographie 3D. Cela vous permet de vous conforter dans votre plan de traitement avec un flux de travail assisté efficace. Ainsi, vous proposez à vos patients des résultats satisfaisants en moins de séances.

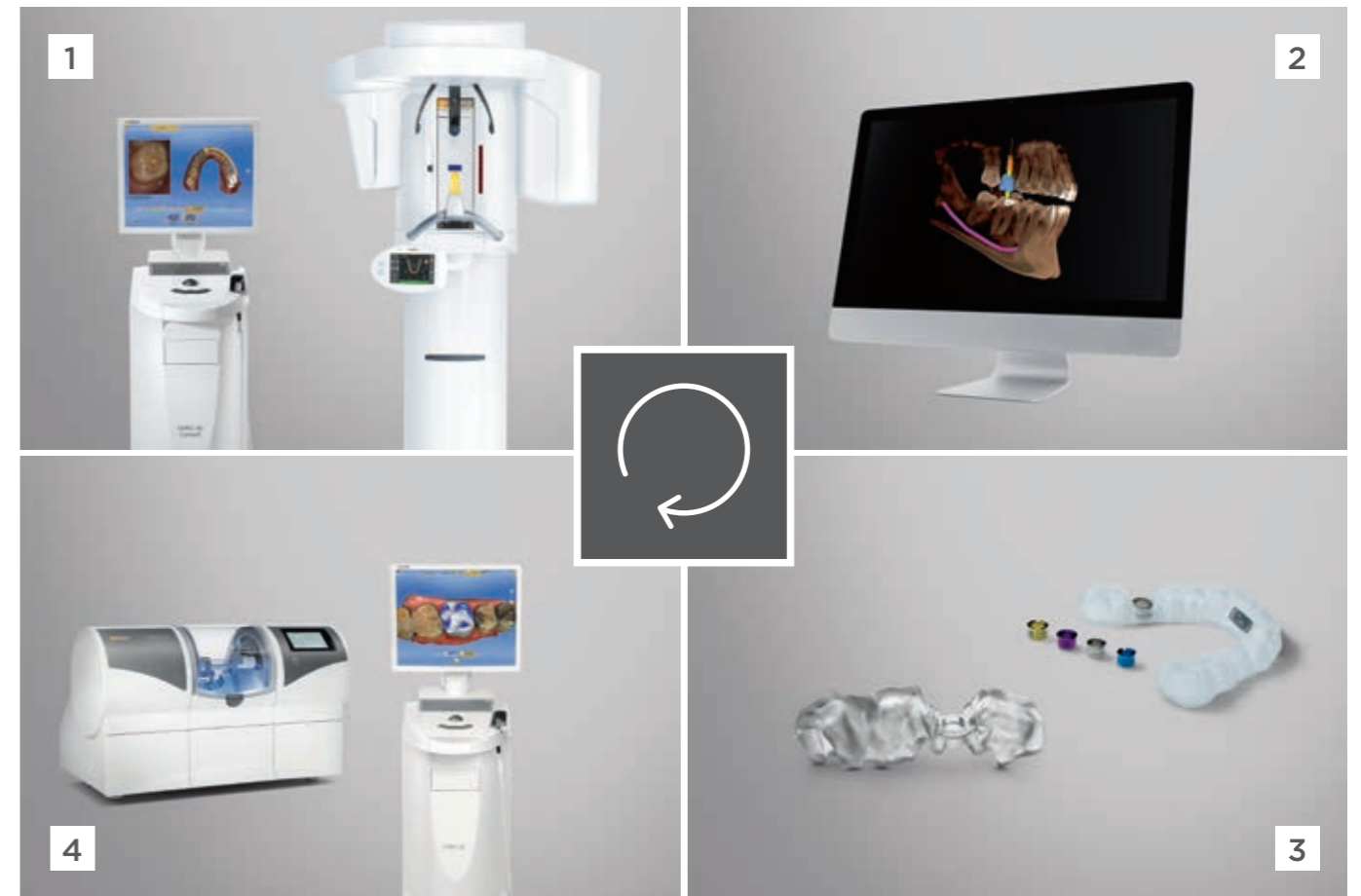

1^{ère} séance

1 Scan :
Lors de la première étape, tous les clichés nécessaires à la planification sont réalisés : une prise d'empreinte intra-orale pour l'implantologie, des radiographies en 3D pour la planification de l'intervention chirurgicale.

2 Planification :
Le logiciel intègre la proposition prothétique et les données des radiographies. Cela permet de planifier les implants et de fabriquer le guide chirurgical correspondant.

2^{ème} séance

3 Pose de l'implant :
L'étape suivante consiste en une intervention peu invasive pour insérer facilement et avec précision l'implant à l'aide du guide chirurgical. Avec CEREC Guide 2, Dentsply Sirona vous propose l'un des guides chirurgicaux le moins cher et plus rapide du monde. Ou commandez votre guide chirurgical directement auprès de SICAT via le logiciel.

3^{ème} séance

4 Restauration :
Pour la dernière étape, le logiciel CEREC 4.4 vous aide à planifier les piliers et les couronnes, elles-mêmes fabriquées rapidement et précisément en interne à l'aide du package premium CEREC MC X ou MC XL. La couronne est installée avec précision et cette procédure est contrôlée via des capteurs intra-oraux ou une image 3D à faible dose.

Des possibilités multiples

Par exemple, la fonction SICAT offre un flux de travail simple pour des diagnostics fonctionnels et des traitements de dysfonctionnement de l'articulation temporo-mandibulaire. C'est la première fois qu'une solution 3D disponible permet une analyse de la voie aérienne supérieure et un traitement de l'apnée du sommeil obstructive avec un flux de travail purement numérique grâce au nouveau logiciel SICAT Air. Ce faisant, la dose peut même être réduite pour correspondre à celle des images en 2D.³

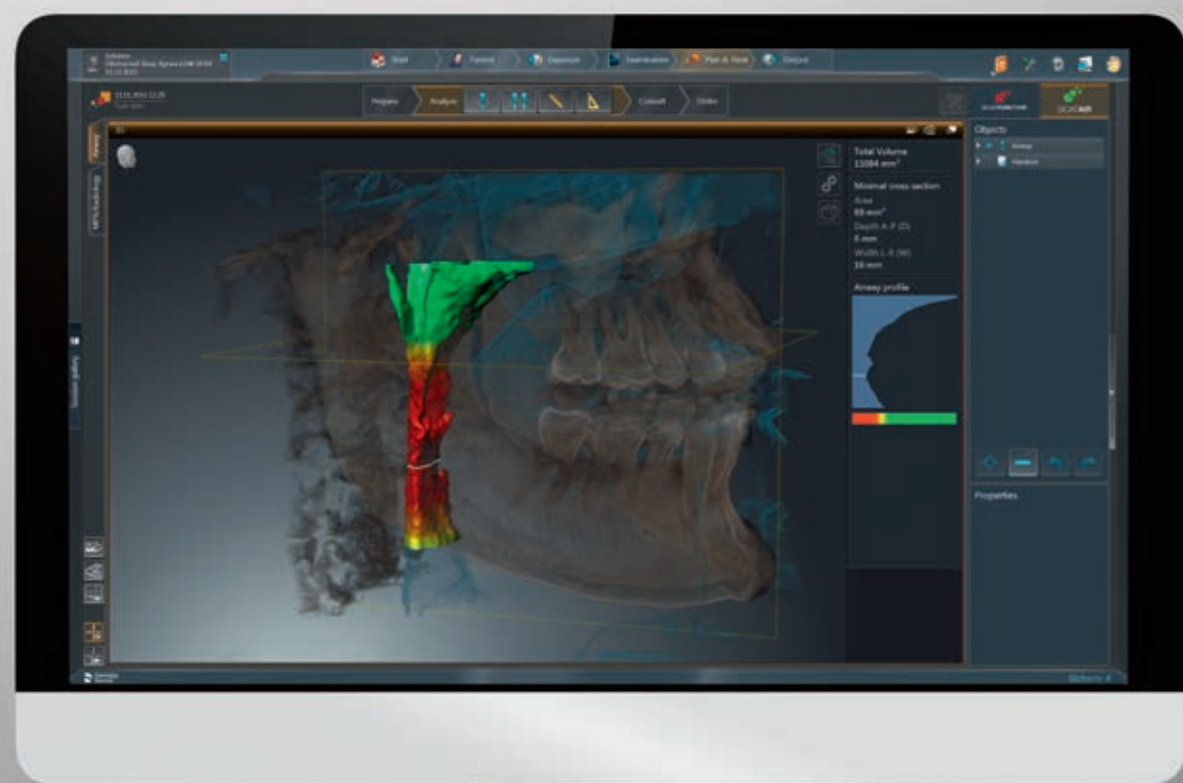

SICAT Air et SICAT Optisleep

Après analyse des voies respiratoires supérieures en 3D, l'effet des degrés de protrusions prévus ainsi que les conséquences possibles sur l'articulation maxillaire sont évalués. Les gouttières Optisleep sont faites sur mesure à partir de données exclusivement numériques.



SICAT Function

SICAT Function

Pour la première fois, SICAT Function vous restitue fidèlement et en 3D le mouvement réel de la mâchoire inférieure de votre patient. Vous pouvez visualiser en 3D chaque point de mouvement de l'articulation mandibulaire.

SICAT Function avec CEREC

En association avec CEREC, SICAT Function vous fournit une vraie articulation dans le CAO/FAO. Les avantages : des prothèses fonctionnelles pour un meulage simple et des applications thérapeutiques supplémentaires.

SICAT Optimization

SICAT Optimization est l'une des premières gouttières occlusales au monde pour les dysfonctionnements cranio-mandibulaires qui prend en compte à la fois les mouvements du patient et la position du condyle dans la fosse. Le système SICAT Optimization fonctionne de manière entièrement numérique avec SICAT.

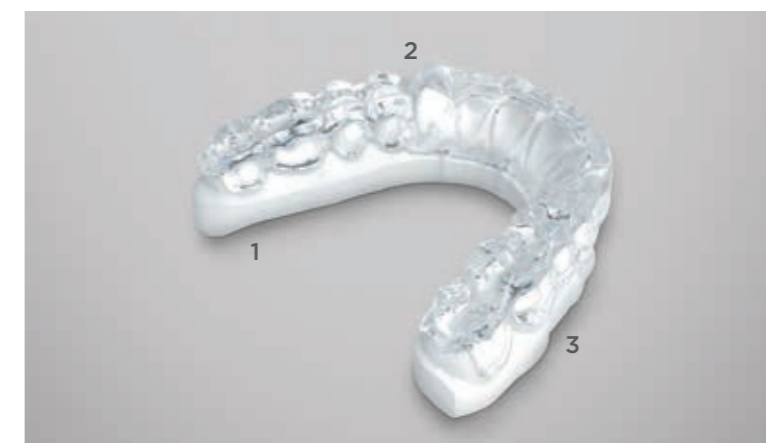

1 Champ de liberté en centré 2 Guidage canin-antérieur 3 Gouttière michigan

Endodontie dans la 3ème dimension

Grâce à la qualité d'image importante, les unités Orthophos répondent à toutes les exigences endodontiques. Avec le système 3D Endo™, elles ouvrent de nouvelles dimensions pour votre cabinet. Avec un petit volume de 3D de 5 x 5,5 cm, les unités Orthophos sont dotées d'un champ de vision adapté pour tous les cas d'endodontie. En combinaison avec le mode haute définition (HD), vous pouvez vous attendre à des images d'une grande netteté avec un niveau de détail pouvant aller jusqu'à 80 µm.

Cas complexes ? Plus rien à cacher ?

3D Endo™, l'un des premiers logiciels TDM à faisceau conique conçu pour améliorer la planification du traitement endodontique pour une plus grande prévisibilité. Plan pour un accès optimal à la cavité et votre instrument final.

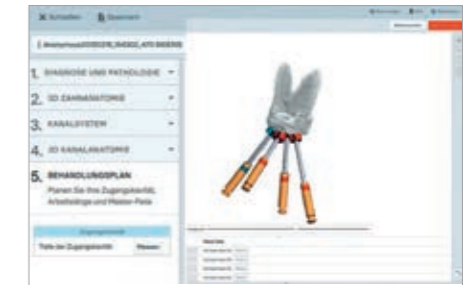

Conçu pour améliorer la qualité du traitement

- Isolement de la dent d'intérêt
- Visualisation précise de l'anatomie de la dent en 3D
- Identification de tous les canaux
- Anticipation des zones de risque

Anticipation

Évaluation de la durée du travail en 3D et de la profondeur d'accès aux cavités

- Localisation des orifices des canaux sans ouvrir la dent
- Plan pour un accès adapté à la cavité et votre instrument final
- Méthode simple et cohérente pour tous les cas

Une méthode intuitive d'analyse des données numérisées obtenues par TDM à faisceau conique

- Méthode simple et cohérente pour tous les cas
- Apprenez à utiliser le logiciel en 30 minutes
- Rapide et facile à utiliser

Notre expérience à votre service

A ce jour, plus de 100 000 Orthophos ont été installés dans des cabinets du monde entier. Leurs utilisateurs ont été convaincus par cette qualité allemande synonyme de fiabilité et de facilité d'utilisation. Le sérieux de notre service après-vente et la qualité des formations produits sauront également vous rassurer.

Dentsply Sirona est un pionnier de la radiographie dentaire. Depuis 120 ans, nous développons des nouvelles solutions, mais à la condition qu'elles apportent un réel bénéfice diagnostique et vous permettent de travailler avec plus de sécurité et plus de rapidité, le tout pour le bien-être du patient. Ces principes directeurs que suivent nos quelques 200 ingénieurs R&D se retrouvent dans nos produits, fruits de l'expérience et du savoir-faire Dentsply Sirona et gages de qualité pour votre cabinet. C'est ce que vous retrouverez dans les appareils de radiographie 3D de Dentsply Sirona : une conception et une fabrication haut de gamme, « Made in Germany ». Choisir Dentsply Sirona, c'est investir dans des produits fiables et à la pointe technologiquement.



« Made in Germany » : Qualité et innovations :

Les produits développés au centre R&D de Bensheim, en Allemagne, répondent aux exigences les plus élevées.



Quel modèle vous correspond ?

La fréquence d'utilisation, la spécialisation, le prix et les préférences personnelles : chaque cabinet a des exigences différentes en matière d'appareil de radiographie. Vous trouverez ci-dessous un aperçu des modèles afin de trouver l'appareil 3D de Dentsply Sirona qui vous convient le mieux.

Quel modèle vous correspond le mieux ?

| | Orthophos XG 3D | Orthophos SL 3D | Galileos Comfort Plus |
|------------------------------------|-----------------|------------------------------------|-----------------------|
| Omnipraticien | ■ | ■ | - |
| Dentiste prothésiste | ■ | ■ | ■ |
| Implantologue | ■ | ■ | - |
| Implantologische Praxis | - | ■ Orthophos SL 3D 11 cm x 10 cm | ■ |
| Chirurgie orale et maxillo-faciale | - | ■ Orthophos SL 3D 11 cm x 10 cm | ■ |
| Centre de radiologie | - | ■ Orthophos SL 3D 11 cm x 10 cm | ■ |
| Cabinet ORL | - | ■ Orthophos SL 3D 11 cm x 10 cm | ■ |
| Diagnostic fonctionnel | - | - | ■ |

■ Adapté

Exactement ce qu'il vous faut

Vous découvrirez rapidement quel appareil de radiographie en 3D est le plus adapté au quotidien de votre cabinet. Galileos ComfortPLUS, Orthophos SL 3D ou Orthophos XG 3D - TVFC ou appareil hybride : Tous ces modèles vous proposent une grande variété de possibilités et s'intègrent parfaitement à votre cabinet.



« Galileos et moi, nous formons une super équipe. »

Dr. Dr. Dieter Hültenschmidt, Chirurgien maxillo-facial, Karlsruhe, Allemagne

« Grâce à son utilisation simple et rapide, il s'intègre parfaitement à l'activité de mon cabinet et son grand volume couvre toutes les zones d'intérêt potentiellement problématiques. »



« Le tout-terrain de diagnostic. »

Marcin Wojtunik, Dentiste et chirurgien oral, Pfronten, Allemagne

« Ce n'est pas seulement du fait de mon goût pour les nouvelles technologies que je trouve l'association de la technologie de conversion directe et de la procédure de reconstruction Sharp-Layer sur l'Orthophos SL très enthousiasmante. En combinaison avec le choix de volumes en 3D, nous avons un outil diagnostic universel pour notre cabinet. »



« Un diagnostic radiologique personnalisé à faible dose est important pour moi. »

Dr. Björn Ludwig, Orthodontiste, Traben-Trarbach, Allemagne

« En tant qu'orthodontiste, je soigne des patients de tous âges dont les traitements ont des besoins très variés en termes de radiographie. L'Orthophos XG 3D y répond tout à fait grâce à sa panoplie de programmes et ses possibilités de réduction de dose entre la 2D et la 3D. Pour moi, il s'agit d'une technologie radiologique à la fois pratique et personnalisée. »





Galileos Comfort Plus

Un appareil de radiographie 3D haut-de-gamme qui se distingue par la fiabilité de ses résultats, sa grande flexibilité, sa facilité de manipulation et sa qualité d'image haute résolution.⁴



Implantologie intégrée

L'implantologie intégrée raccourcit le nombre de séances nécessaires pour mener à bien la pose d'implant. Avec le logiciel Galileos Implant, vous pouvez combiner la proposition prothétique du logiciel CEREC aux données radiographiques 3D pour faciliter la planification de la pose.

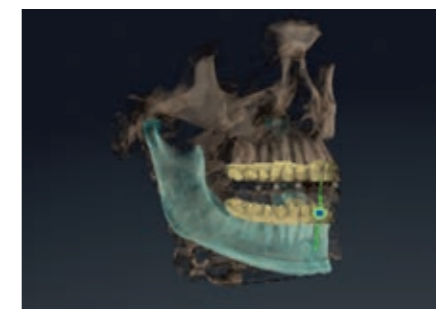

SICAT Function

Pour la première fois, un logiciel pour le diagnostic et le traitement des dysfonctionnements cranio-mandibulaires vous restitue fidèlement et en 3D le mouvement de la mâchoire inférieure de votre patient.

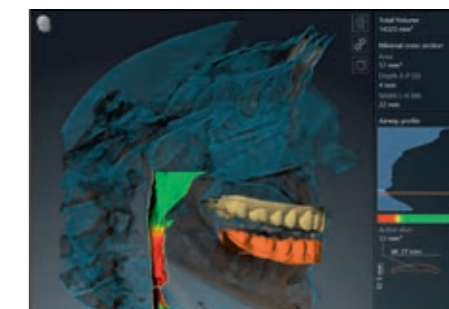

SICAT Air

Le logiciel permet d'analyser les voies aériennes supérieures en 3D et soutient efficacement la planification d'un traitement basé sur un équipement des apnées du sommeil obstructives avec Optisleep.

Galileos Comfort Plus est l'offre complète répondant aux exigences les plus strictes avec une dose faible et un niveau de fiabilité élevé. Avec son grand champ de vision de 15 cm, il couvre un vaste éventail d'options de traitement et le scanner de visage intégré en option permet à tous les cabinets de disposer de conseils actuels en matière de patients.

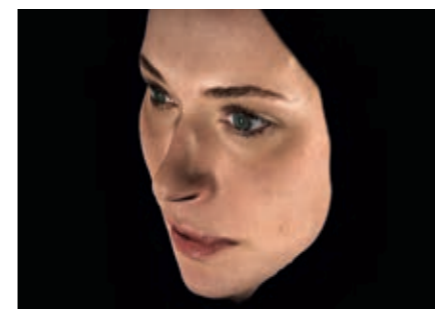

Scanner facial intégré

Disponible en option, le scanner facial intégré enregistre la surface du visage en même temps que le cliché radiographique. Une représentation visuelle fidèle à la réalité contribue à l'acceptation des soins et accroît la confiance du patient envers votre savoir-faire.

4: Notice d'utilisation Galileos

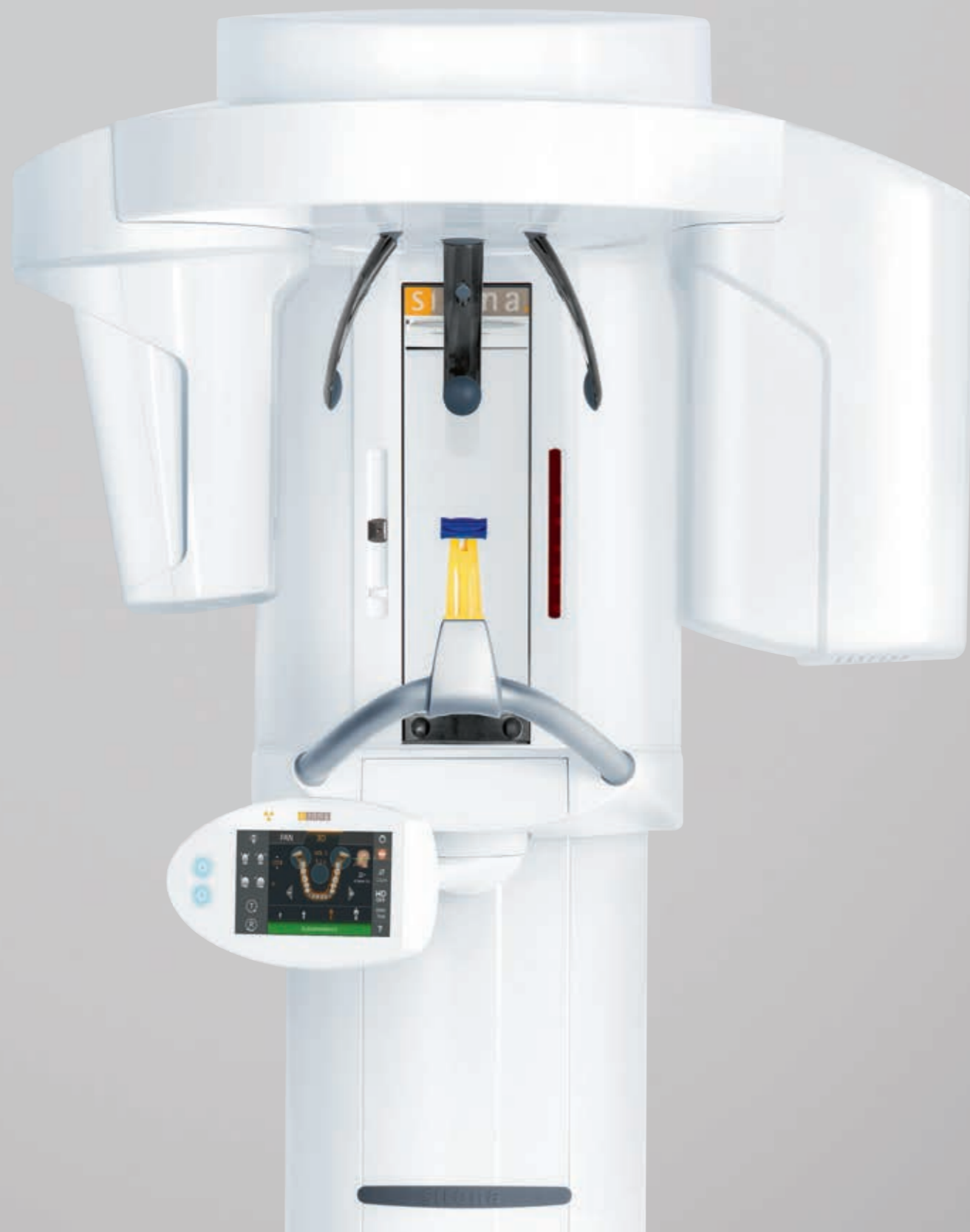

Orthophos SL 3D

L'Orthophos SL est le dernier membre de la famille 3D d'appareils de radiologie de Dentsply Sirona. Il se distingue par ses fonctionnalités, sa qualité et son design.

Avec le système Orthophos SL 3D, votre cabinet est bien préparé aux différentes situations de traitement. Au niveau du 2D, le capteur DCS révolutionnaire et la technologie SL répondent aux attentes des dentistes exigeants en termes d'imagerie panoramique. En 3D, un vaste éventail de volumes permet des ajustements faciles de l'indication donnée : que ce soit en 11 x 10 cm pour toute la dentition, dents de sagesse et voies aériennes supérieures comprises, un volume standard 8 x 8 cm ou 5 x 5 cm pour une zone spécifique, votre cabinet est préparé à toutes les éventualités. Vous pouvez aussi définir en toute flexibilité les paramètres des images sur la base de l'indication, d'un niveau de définition élevé à des doses considérablement réduites.⁵ Le bras Ceph en option offre des images céphalométriques détaillées, très contrastées, parfaitement adaptées aux analyses et traçages orthodontiques. En combinaison avec le logiciel pionnier Sidexis 4, Orthophos SL offre une grande variété de solutions innovantes pour le flux de travail du cabinet. Les patients apprécient la lumière d'ambiance apaisante qui offre un choix de 30 couleurs pour une atmosphère agréable dans votre salle de radiographie en toute harmonie avec le style de votre cabinet.

Des options intelligentes pour tous les cabinets

- 1 Technologie DCS et Sharp Layer**
 Grâce à la technologie DCS et SL, vous profitez non seulement d'images panoramiques à haute résolution d'une grande netteté mais aussi d'une certaine interactivité avec l'image dans certains cas précis (au niveau lingual/buccal) - sans imagerie supplémentaire.
- 2 Variété des volumes**
 Qu'il s'agisse de l'analyse des voies aériennes supérieures, de l'extraction des dents de sagesse ou de la vue précise d'une zone dentaire, le système Orthophos SL 3D propose différents volumes pour un large éventail d'applications.
- 3 Localiseur de lumière E(asy) V(olume) I(ndicator)**
 Pour assurer une utilisation optimale des tailles de volume, le localisateur de lumière EVI indique automatiquement la position du patient dans le volume.

Un système d'imagerie vraiment tout-en-un. Des images panoramiques en 2D d'une très grande netteté, une flexibilité importante sur des volumes en 3D et un positionnement simple, adapté au patient pour des images de qualité et une reproductibilité idéale - le système Orthophos SL 3D simplifie le flux de travail d'imagerie de toute votre équipe.

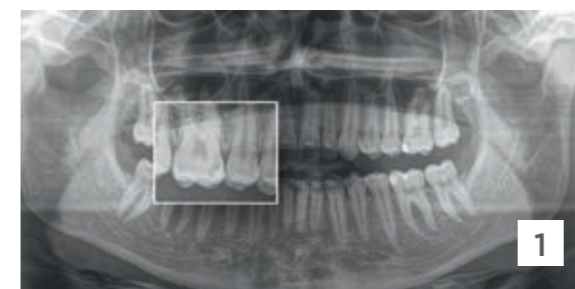

Technologie DCS et Sharp Layer



Diversité des tailles de volumes

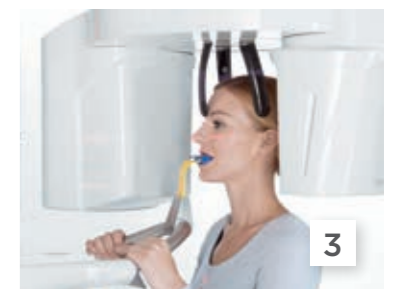

Laser de positionnement E(asy) V(olume) I(ndicator)



reddot award 2016
winner

5: Notice d'utilisation Orthophos SL 3D

La précision dans les moindres détails

Le capteur de conversion directe (DCS)⁶ a redéfini les normes de l'imagerie panoramique. Découvrez le futur de la radiographie panoramique avec le capteur Direct Conversion Sensor (DCS).⁶ Les rayons X sont convertis directement en signaux électriques, à l'inverse des systèmes traditionnels, pour prévenir toute perte de signal par conversion de la lumière. Votre avantage : une netteté remarquable.

6: Seulement sur l'Orthophos SL.

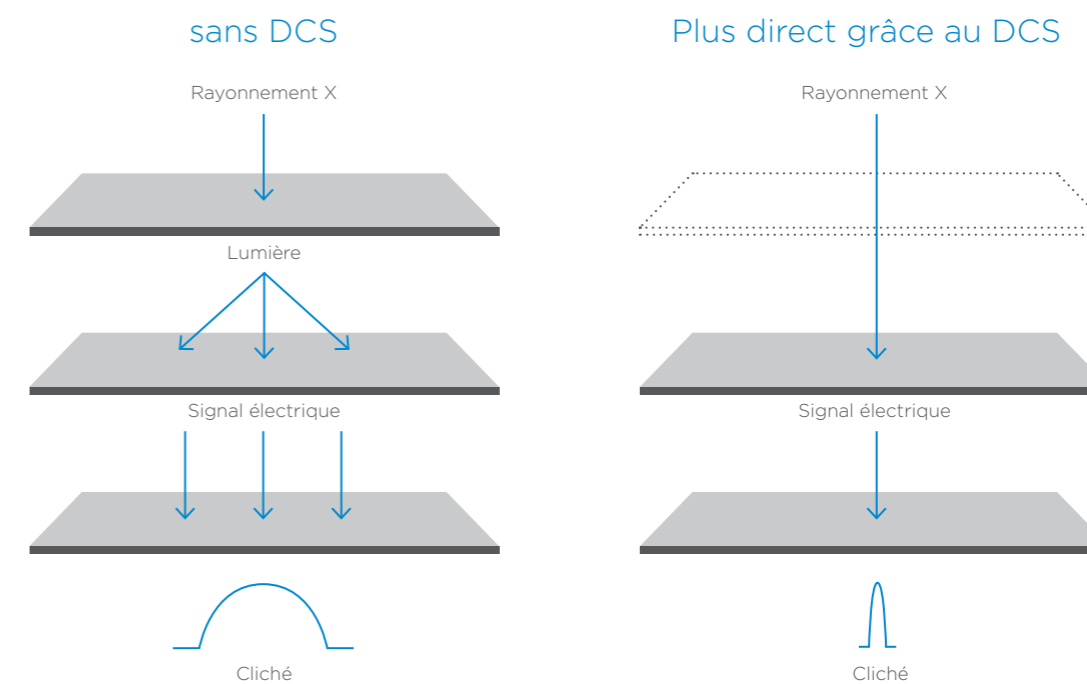

dentsplysirona.fr

Apprenez-en davantage sur notre technologie DCS sur notre site Internet.

Faible dose : en mode TVFC

Le diagnostic basé sur l'indication utilisant des images TVFC au même niveau de dosage que les images radiographiques 2D est désormais possible avec le mode à faible dose. Le système de préfiltre optimisé préserve les structures denses comme l'os, même avec une dose fortement réduite permettant une utilisation aisée et efficace dans de nombreuses applications spécialisées, comme par exemple l'orthodontie ou l'implantologie.¹

Votre cabinet gagnera même en flexibilité. En fonction du cas du patient, vous décidez : d'utiliser votre système Orthophos SL pour obtenir des volumes spécifiques à haute résolution, pour la plus fine des structures (HD), des images équilibrées pour les questions générales (SD) ou des images à faible dose pour les doses d'irradiation minimales.



Exemples d'application à faible dose

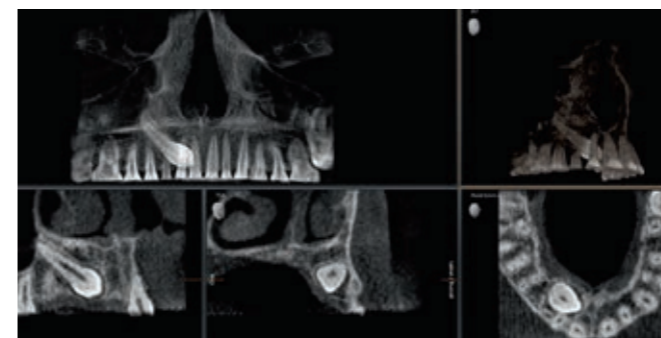

Localisation d'une canine déplacée 5 x 5,5 cm à 3 μSv

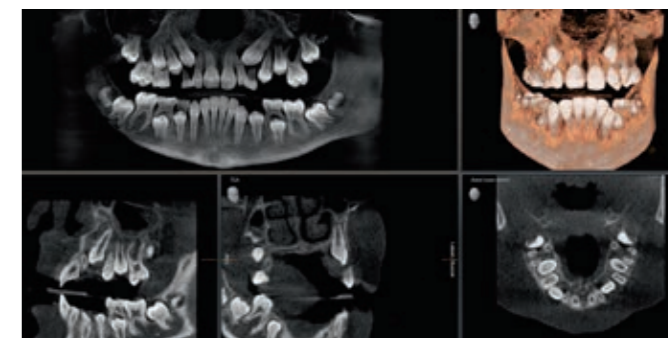

Localisation d'une canine déplacée 5 x 5,5 cm à 3 μSv

Faible dose pour une grande variété de tâches cliniques¹

- Localisation de la canine déplacée
- Définition de la position des dents et examen des traitements en orthodontie
- Vérification 3D post-opératoire en implantologie et chirurgie
- Analyse des voies aériennes et des sinus paranasaux

¹: Notice d'utilisation d'Orthophos



Tout simplement fiable. Tous les jours.

Il répond parfaitement aux besoins des tâches quotidiennes du cabinet. L'Orthophos XG 3D vous permet de faire évoluer votre cabinet en fonction de vos besoins.

Orthophos XG 3D

Conçu pour l'activité quotidienne d'un cabinet dentaire : l'Orthophos XG 3D est l'un des appareils hybrides 2D/3D le plus vendu au monde.

Avec un volume de 8 cm x 8 cm, l'Orthophos XG 3D est conçu pour l'activité quotidienne d'un cabinet dentaire : un scan suffit pour avoir une vue entière de la denture du patient. Le logiciel MARS (Metal

Artifact Reduction Software) réduit les artéfacts métalliques et diminue ainsi le risque d'erreur diagnostique.⁷ Si un volume plus petit suffit, choisissez le volume réduit de 5 cm x 5,5 cm. Dans les cas difficiles et en endodon-

tie, le mode HD fournit des images d'une grande précision. En routine, les programmes de radiographie panoramique et de téléradiographie sauront générer la radiographie qu'il vous faut.

OptBras céphalométrique en option

La fonction de téléradiographie traditionnelle de l'Orthophos XG 3D met à votre disposition des vues de profil et symétriques postéro-antérieures ou antéro-postérieures. Pour les dents incluses, vous pouvez avoir recours à la radiographie 3D pour déterminer précisément leur emplacement.

Comparatif du mode standard et du mode HD

| Mode | VOL 1 (8 cm Ø x 8 cm hauteur) | VOL 2 (5 cm Ø x 5,5 cm hauteur) |
|---------------|---|---|
| Mode standard | <ul style="list-style-type: none"> ■ 200 images individuelles ■ Taille voxel 160 µm  | <ul style="list-style-type: none"> ■ 200 images individuelles ■ Taille voxel 160 µm  |
| Mode HD | <ul style="list-style-type: none"> ■ 500 images individuelles ■ Taille voxel 160 µm | <ul style="list-style-type: none"> ■ 500 images individuelles ■ Taille voxel 100 µm |

Qualité d'image HD avec ASTRA

ASTRA vous fournit des images riches en contrastes pour de meilleures conditions d'un diagnostic sûr.

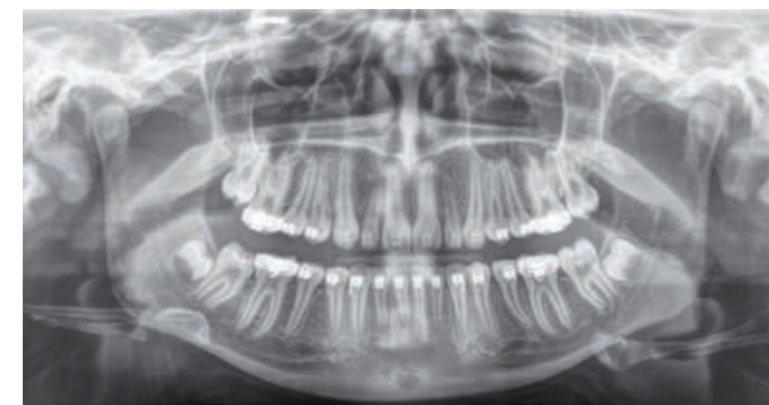

7: Notice d'utilisation Orthophos XG 3D

Espace requis

Orthophos : Surface au sol minimale 1 280 mm x 1 411 mm

Avec bras céphalométrique min. 2 155 mm x 1,411 mm

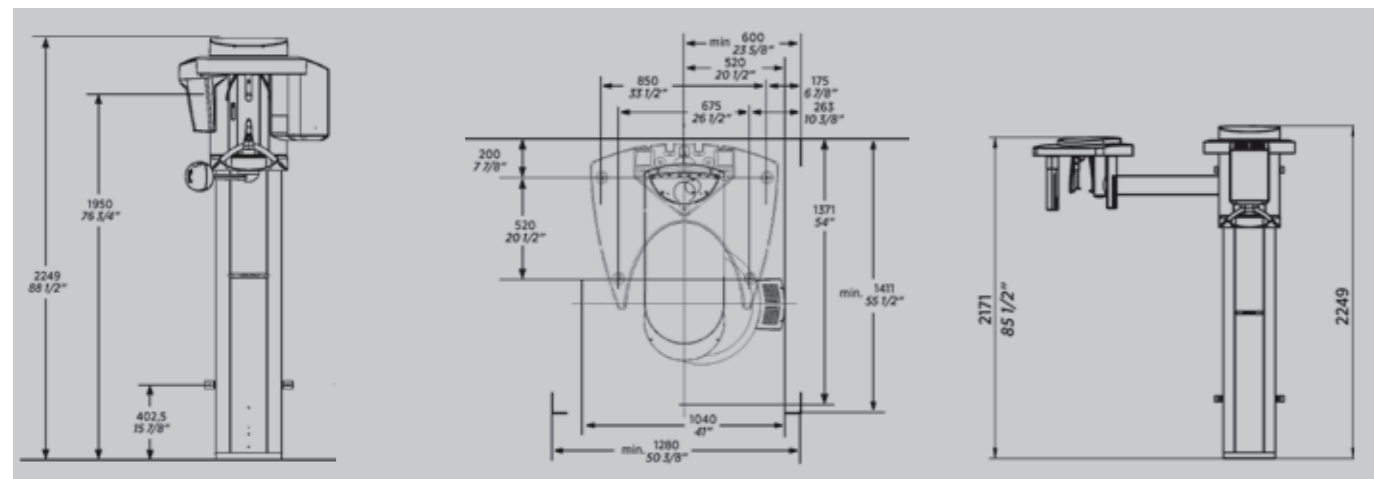

Galileos Comfort Plus : Surface au sol minimale 1600 mm x 2250 mm

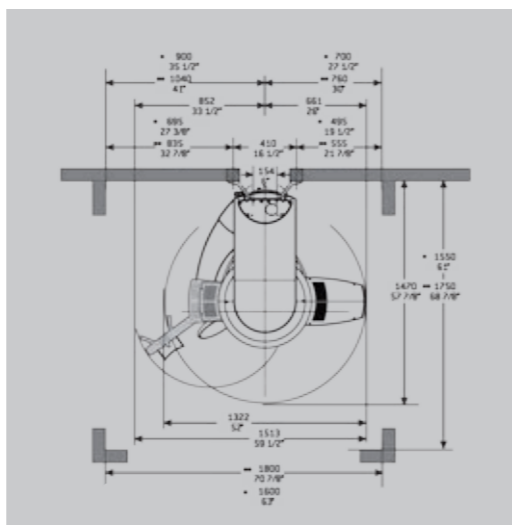
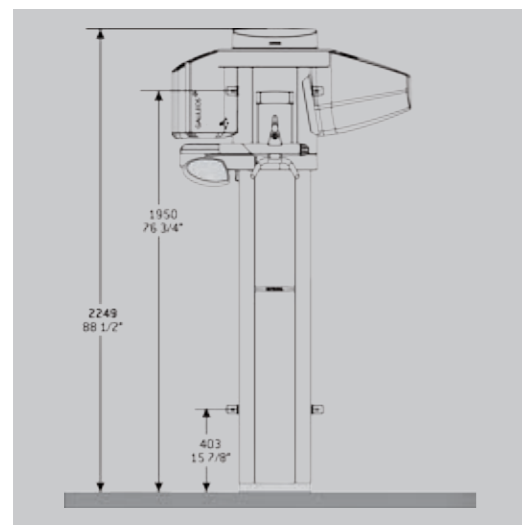

* Surface minimale. ** Surface recommandée

Caractéristiques techniques

| Aperçu des données techniques | Galileos Comfort Plus | Orthophos SL 3D | Orthophos XG 3D |
|--|--|--|---|
| Volume d'acquisition | Diamètre sphérique de 15 cm, avec collimation 15 x 8,5 cm (mâchoire supérieure/inférieure) | 11 cm Ø x 10 cm hauteur 11 cm Ø x 8 cm hauteur 11 cm Ø x 7,5 cm hauteur 8 cm Ø x 8 cm hauteur 8 cm Ø x 5,5 cm hauteur 5 cm Ø x 5,5 cm hauteur | 8 cm Ø x 8 cm hauteur 8 cm Ø x 5,5 cm hauteur 5 cm Ø x 5,5 cm hauteur |
| Résolution en 3D : longueur d'arête de voxel isotrope | 0,25/0,125 mm | 0,16 mm; 0,08 mm en mode HD | 0,16 mm; 0,1 mm en mode HD |
| Durée d'acquisition/Temps d'exposition | 14 s/2-5 s | 2-5 s; 14 s en mode HD | 2-5 s; 14 s en mode HD |
| Générateur kV mA | 98 3-6 | 60-90 3-16 | 60-90 3-16 |
| Dose efficace (Ludlow) | 20 µSv-154 µSv | Faible dose : 3 µSv-20 µSv SD : 23 µSv-145 µSv HD : 57 µSv-273 µSv | 14 µSv-166 µSv |
| Espace minimum requis (profondeur x largeur x hauteur) | 1.600x1.600 x 2.250 mm | 1.411 x 1.280 x 2.250 mm | 1.411 x 1.280 x 2.250 mm |
| Dimension de la porte | Pour l'installation au moins 66 cm | Pour l'installation au moins 66 cm | Pour l'installation au moins 66 cm |
| Poids | Appareil de radiographie : 120 kg environ | Appareil de radiographie : 110 kg environ | Appareil de radiographie : 110 kg environ |

Équipement technique

| | | | |
|---------------------------|---|---|---|
| Manipulation | EasyPad | EasyPad | EasyPad |
| Positionnement du patient | Debout/assis, appui-menton/pièce à mordre, appui-front et dispositif de fixation de la tête | Debout/assis, appui-menton/pièce à mordre, pièce à mordre occlusale avec système de positionnement automatique du patient, pièce à mordre universelle avec positions d'enclenchement colorées | Debout/assis, appui-menton/pièce à mordre, pièce à mordre occlusale avec système de positionnement automatique du patient pour radiographies panoramiques en 2D, pièce à mordre universelle avec positions d'enclenchement colorées |
| Support | <input type="checkbox"/> | <input type="checkbox"/> | <input type="checkbox"/> |
| Plaque de stabilisation | <input checked="" type="checkbox"/> | <input checked="" type="checkbox"/> | <input checked="" type="checkbox"/> |
| Déclenchement à distance | <input type="checkbox"/> | <input type="checkbox"/> | <input type="checkbox"/> |
| Évolutivité | Scanner facial (en option) | Téléradiographie (en option), disponible bientôt également comme appareil purement 2D avec option d'extension en 3D | Téléradiographie (en option), disponible également comme appareil purement 2D avec option d'extension en 3D |

■ disponible □ en option



Positionnement individuel du patient (même pour les patients en fauteuil roulant)



Télécommande avec affichage de l'image paramètre (en option)



Pied stable (en option)

Plus que des images – des vraies solutions

Plus de solutions pour votre cabinet grâce à la radiographie de Dentsply Sirona.

Grâce à son interface utilisateur intuitive et à sa capacité à représenter tous les types d'images sur un écran (intra-buccales, panoramiques 2D ou 3D), Sidexis 4[®] contribue à augmenter l'efficacité d'un cabinet et la sécurité du diagnostic. Toutefois, Dentsply Sirona n'en reste pas au diagnostic : nos solutions vous permettent de planifier des traitements pour une large palette de problèmes et d'offrir un soin sur mesure à chaque patient. Les processus ne changent pas dans votre cabinet et, grâce à votre traitement moderne facile à comprendre, vos patients savent qu'ils sont entre de bonnes mains. Pour la satisfaction de vos patients et la sécurité des travaux réalisés dans votre cabinet.

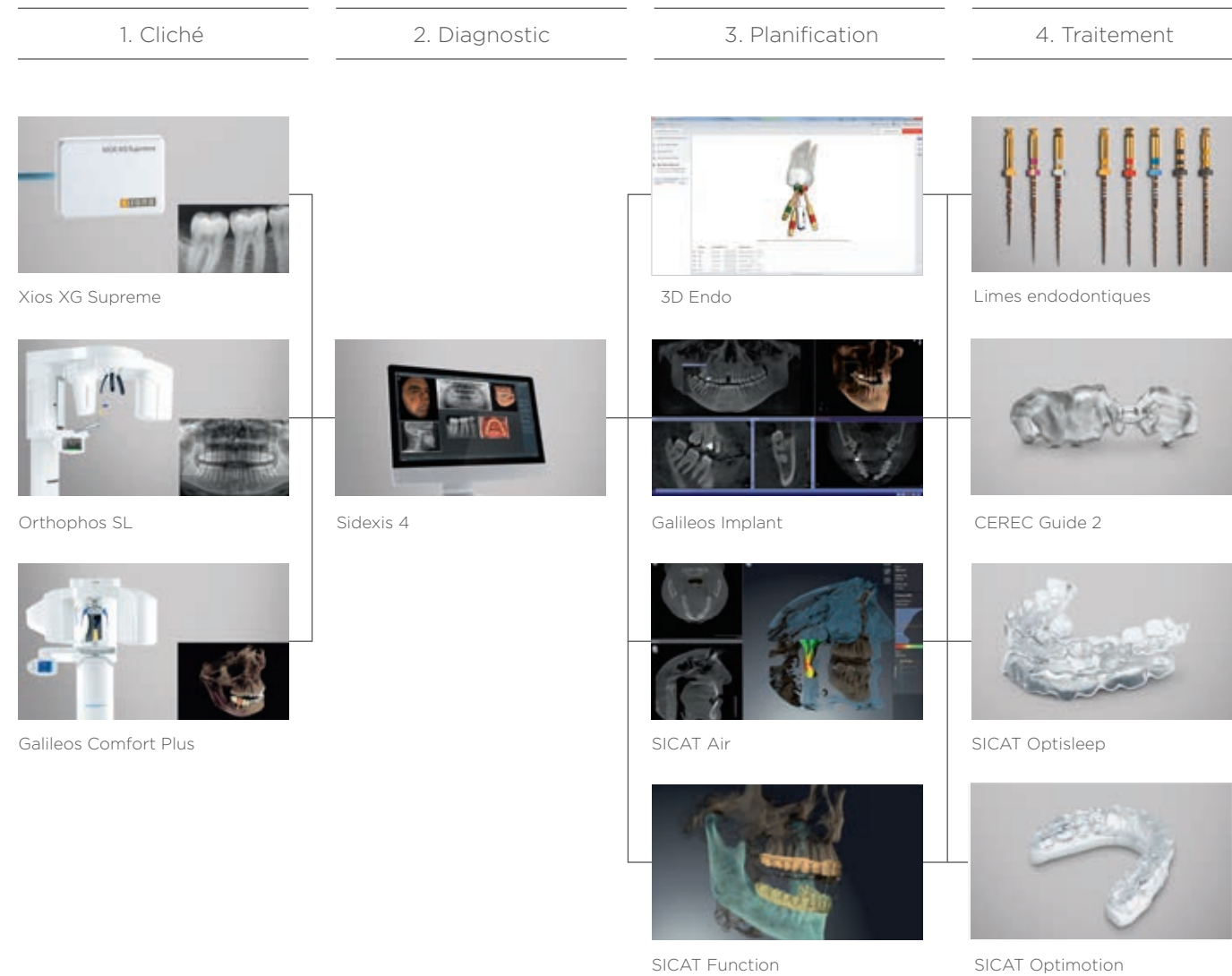

8: Configuration requise Sidexis 4 : dentsplysirona.fr

Panoramique

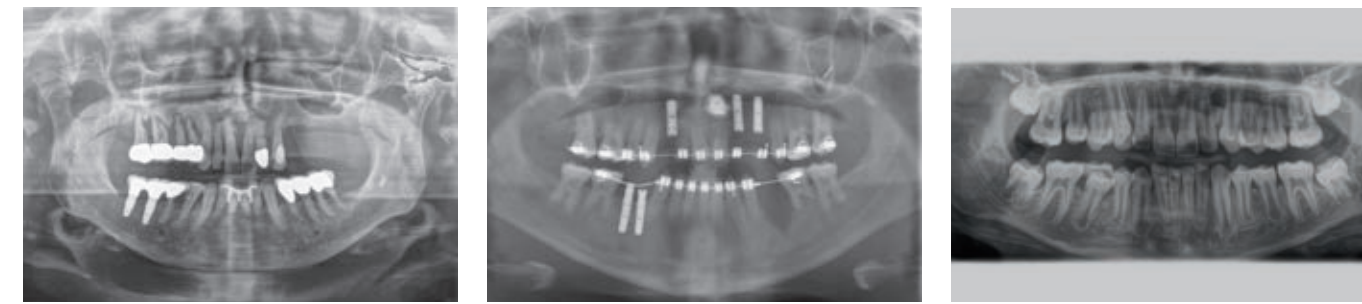

P1 incidence orthoradiale P2 sans les branches montantes P10 panoramique pédiatrique, avec collimation en hauteur et longueur



Secteur d'image sélectionnable :

Maxillaire supérieur & inférieur, à droite, à gauche, Quadrants isolés



P12 couche épaisse dans le secteur antérieur

Secteur d'image sélectionnable :

UJ, LJ

Interproximal



BW1 BW2 Secteur antérieur

Secteur d'image sélectionnable :

à droite, à gauche

Articulation maxillaire

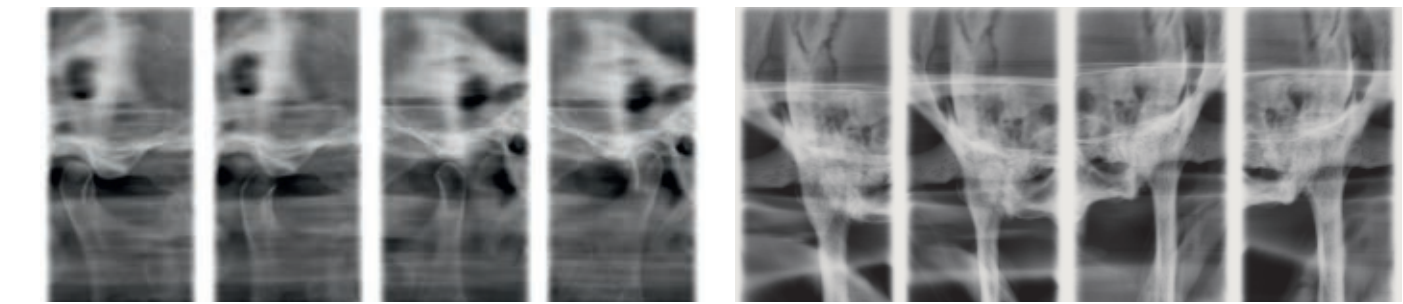

TM1 latéral TM2 axial⁹ TM3

Angle du faisceau réglable :

avec bouche ouverte et bouche fermée, avec un plan de coupe

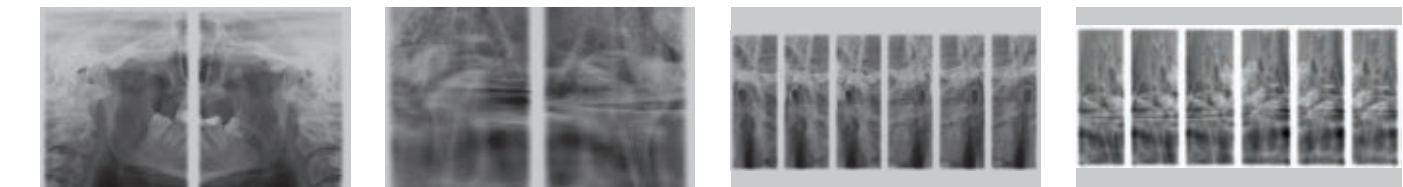

TM4⁹ TM5⁹ TM6⁹

Sinus

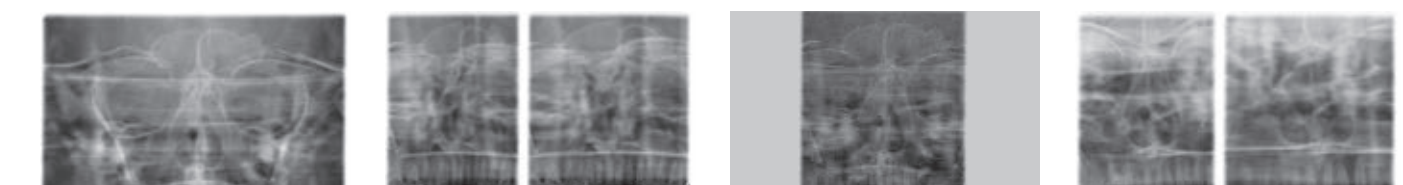

S1 Sinus maxillaires S2 Sinus maxillaires en représentation double⁹ S3 Sinus maxillaires en représentation simple linéaire S4 Sinus maxillaires en représentation double linéaire⁹

Tomographie multiplan dans le secteur postérieur

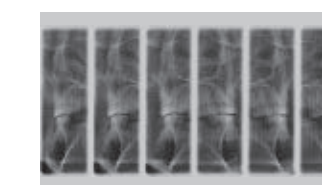

MS 1⁹

Cette vue d'ensemble présente tous les programmes en 2D et les images associées d'Orthophos XG 3D. Les différences par rapport à Orthophos SL 3D sont notées en conséquence.

9: Radiographie indisponible sur l'Orthophos SL 3D.

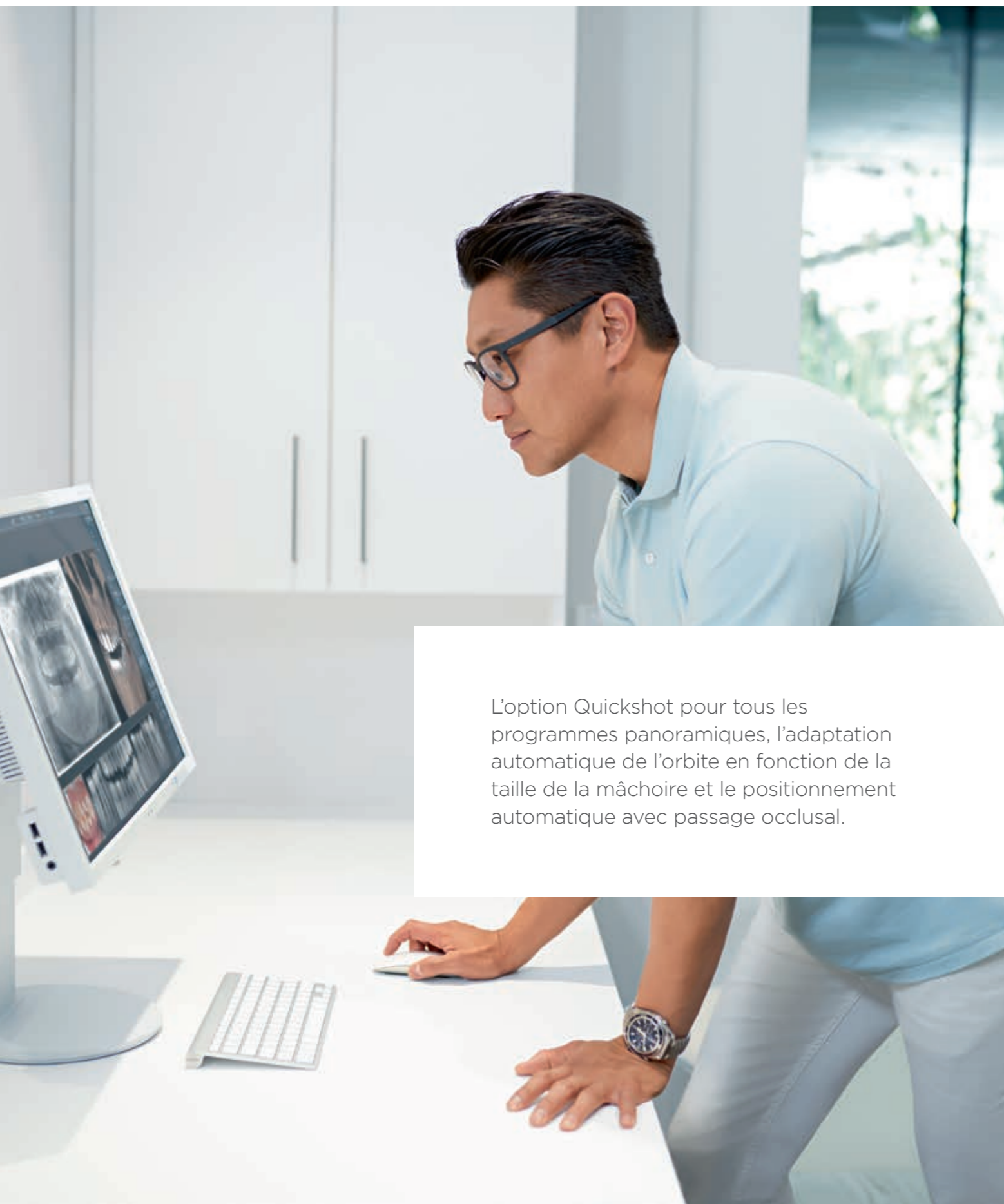

L'option Quickshot pour tous les programmes panoramiques, l'adaptation automatique de l'orbite en fonction de la taille de la mâchoire et le positionnement automatique avec passage occlusal.

Mentions Légales

Dispositifs médicaux pour soins dentaires, réservés aux professionnels de santé, non remboursés par les organismes d'assurance maladie. Lisez attentivement les instructions figurant dans la notice ou sur l'étiquetage avant toute utilisation. **Galileos Comfort Plus.** Indications : Appareil pour radiographie dentaire. Classe/Organisme certificateur : IIb/CE 0123. Fabricant : Sirona Dental Systems GmbH. **Galileos Implant/3D.** Indication : Logiciel de simulation et de conception pour la mise en place des implants. Classe/Organisme certificateur : IIa/ CE 0123. Fabricant : Sirona Dental Systems GmbH. **Orthophos SL/3D.** Indications : Appareil pour radiologie dentaire. Classe/Organisme certificateur : IIb/CE 0123. Fabricant : Sirona Dental Systems GmbH. **Orthophos XG 3D.** Indications : Appareil pour radiologie dentaire. Classe/Organisme certificateur : IIb/CE 0123. Fabricant : Sirona Dental Systems GmbH. **CEREC Guide 2.** Indications : Guide chirurgical précis et personnalisé pour la pose d'implants dentaires, fabriqué par un personnel dentaire ou technico-dentaire spécialisé, en liaison avec des systèmes CAO/FAO et des systèmes de radiographie 3D de Sirona. Classe/Organisme certificateur : I/N.A. Fabricant : Sirona Dental Systems GmbH. **Xios XG Supreme.** Indications : Le système de radiographie XIOS XG est destiné à l'acquisition numérique de clichés intra-oraux à des fins de diagnostic. Classe/Organisme certificateur : IIa/CE 0123. Fabricant : Sirona Dental Systems GmbH. **Sidexis 4.** Indications : Logiciel de gestion, analyse et diagnostic de radiographies numériques/numérisées. Gestion et analyse de clichés optiques numériques. Classe/Organisme certificateur : IIa/CE 0123. Fabricant : Sirona Dental Systems GmbH. **SICAT Function.** Indications : Logiciel de visualisation et de segmentation d'informations d'images de la zone oro-maxillo-faciale et de représentation des mouvements de la mâchoire. Les informations d'images proviennent de scanners médicaux (scanner CT ou DVT par ex). Classe/Organisme certificateur : IIa/CE 0197. Fabricant : SICAT GmbH & CO. KG. **SICAT Optisleep.** Indications : Gouttière thérapeutique sur-mesure pour le traitement des ronflements et du syndrome d'apnées obstructives léger à modéré. Classe/Organisme certificateur : IIa/CE 0197. Fabricant : SICAT GmbH & Co. KG. **SICAT Optimotion.** Indications : Gouttière thérapeutique fabriquée entièrement par voie numérique sur la base des mouvements individuels de la mâchoire inférieure du patient. Classe/Organisme certificateur : IIa/CE 0197. Fabricant : SICAT GmbH & Co. KG. **SICAT Air.** Indications : Logiciel de visualisation et de segmentation d'information d'images de la région ORL. Les informations d'images sont issues de scanners médicaux (scanners CT ou DVT, par ex). Classe/Organisme certificateur : IIa/CE 0197. Fabricant : SICAT GmbH & CO. KG. **CEREC MC X/XL.** Indications : Appareil d'empreintes numériques pour fabrication assistée par ordinateur de restaurations dentaires. Classe/Organisme certificateur : I/N.A. Fabricant : Sirona Dental Systems GmbH. **3D Endo™.** Indications : Le logiciel 3D Endo™ est conçu pour faciliter la visualisation, le diagnostic et la planification des traitements endodontiques et des retraitements en utilisant des images DICOM. Classe/Organisme certificateur : Im/CE 0086. Fabricant : Maillefer. 10/2017

Dentsply Sirona (Schweiz) AG
Täferweg 1
5405 Baden-Dättwil

info.ch@dentsplysirona.com
056 483 30 40

THE DENTAL
SOLUTIONS
COMPANY™

Le partenaire de toutes vos solutions dentaires

Solutions procédurales

Prévention
Odontologie conservatrice
Orthodontie
Endodontie
Prothèses
Implants

Technologies habilitantes

Systèmes de CFAO
Systèmes d'imagerie
Postes de traitement
Instrumentation

 **Dentsply
Sirona**